

W 43 T

Стиральная машина

Руководство по установке и эксплуатации

 **INDESIT**



Краткий путеводитель

Прочитайте, изучите и извлеките максимальную выгоду!

Настоящее Руководство содержит 11 разделов. Внимательно изучите их. Вы откроете для себя множество секретов эффективной стирки, узнаете возможности своей стиральной машины, научитесь обращаться с ней. Настоятельно рекомендуем обратить особое внимание на правила техники безопасности.

1. Установка и подключение (с. 10)

Установка — очень важная операция, от которой во многом зависит, как будет работать ваша стиральная машина. Обязательно проверьте:

1. Соответствие характеристик стиральной машины и электрической сети в вашем доме.
2. Правильность подключения заливного и сливного шлангов.
Не используйте шланги повторно.
3. Горизонтальность установки — это влияет на срок службы стиральной машины и качество стирки.
4. Что фиксирующие барабан болты, которые находятся на задней стороне машины, удалены.

2. Подготовка белья и запуск машины (с. 2)

Правильный подбор стираемых вещей и равномерность загрузки гарантируют высокое качество стирки и долгий срок службы машины. В этом разделе вы найдете много полезных советов.

3. Что на этикетках (с. 5)

Вы должны научиться читать этикетки, прикрепляемые к одежде и белью, чтобы правильно выбирать режимы стирки, сушки и глажения.

4. Типичные ошибки и как их избежать (с. 6)

Раньше вы обращались за советами к своим бабушкам. Но в их времена еще не было синтетических тканей и стирка считалась простым делом. Сегодня лучший консультант — Стиральная машина. Благодаря ей вы сможете стирать даже шерстяные изделия, и результат будет лучше, чем при ручной стирке.

5. Распределитель моющих средств (с. 7)

Как использовать ячейку под моющие средства.

6. Панель управления (с. 3)

Конструкция панели управления Стиральная машина проста: всего несколько кнопок, с помощью которых вы выбираете режим стирки (от интенсивного до деликатного). При правильном выборе режима высокое качество стирки и долговечность машины гарантированы.

7. Программы стирки (с. 4)

Таблица программ позволит вам правильно выбрать температурный режим, моющие средства, ополаскиватели и смягчители. Правильный выбор программы — это не только высокое качество стирки, но и существенная экономия электроэнергии и воды.



8. Обслуживание и уход (с. 11)

Стиральная машина — ваш настоящий друг. Проявите к нему внимание, и он ответит вам преданностью и благодарностью. Не слишком обременительный уход за стиральной машиной продлит срок ее службы на многие годы.

9. Возможные неисправности и способы их устранения (с. 8 и 9)

Многие проблемы вы сможете решить сами, если внимательно изучите приведенные в этом разделе рекомендации. В сложных ситуациях немедленно вызывайте техников сервисного центра Indesit.

10. Технические характеристики (с. 9)

Краткие технические данные, которые необходимо знать владельцу стиральной машины: модель, потребление электроэнергии, расход воды, габариты, скорость вращения барабана в разных режимах, соответствие итальянским и европейским нормам и стандартам и пр.

11. Ваша безопасность и безопасность ваших детей (с. 12)

Как обеспечить безопасность дома и семьи — это самое главное, что вы должны знать как владелец и пользователь стиральной машины.

Как пользоваться машиной

Для получения хороших результатов очень важно разобрать белье по ткани и цвету

Вы сделаете большое дело, если перед стиркой рассортируете белье по материалу и цвету, прочитаете этикетки на отдельных вещах и смешаете крупные вещи с мелкими.

Подготовка белья.

Разберите белье по материалу и по устойчивости окраски. Белое и цветное белье стирайте отдельно. Не забудьте вынуть все из карманов, особенно мелкие предметы, (монеты, значки, иголки и др.), которые могут повредить машину. Проверьте, хорошо ли держатся пуговицы и застегните молнии.

Сверьтесь с этикетками.

На одежде и белье имеются этикетки, показывающие как ухаживать за этими изделиями. В таблице (см. с. 5) приведены символы, проставляемые на этикетках, и раскрыто их содержание. Соблюдение правил стирки надолго сохранит ваши вещи.



Пуск машины

После установки новой машины включите цикл стирки по программе "1" с температурой 90°C.

Правильный пуск машины очень важен с точки зрения повышения качества стирки и увеличения срока эксплуатации оборудования. После загрузки машины и заправки моющих средств и различных добавок обязательно убедитесь в том, что:

1. Дверца машины надежно закрыта.
2. Машина включена в электрическую сеть.
3. Открыт кран подачи воды.
4. проверьте, что кнопка **F** не нажата (находится в положении **O**).

Для защиты предметов одежды из деликатных тканей (нижнее белье, чулки) поместите их в холщевые мешочки

Выбор программы

Выберите нужную программу по таблице, которая приведена на с. 4. Переведите рукоятку выбора программ **A** на выбранный Вами номер программы. Установите значение температуры рукояткой выбора температуры **В**, если необходимо, нажмите кнопки управления (**D**, **E**); переведите кнопку включения/выключения **F** в положение **I** (Включено).

По окончании стирки...

Подождите примерно 3 минуты.

Выключите стиральную машину нажатием кнопки **F** (положение **O**). Откройте дверцу машины. Вынув белье, оставьте дверцу машины приоткрытой, чтобы дать испариться оставшейся влаге.

Перекройте кран подачи воды.

Предотвращение образования складок

Машина прерывает цикл стирки, оставляя белье замоченным в воде перед циклом отжима, что применяется в программах для синтетики и шерсти. Это сделано для того, чтобы белье не сминалось, если Вы забудете вынуть его сразу

после стирки и белье может пролежать в барабане несколько часов.

Вы можете закончить программу отжимом или сливом.

В первом случае просто поверните рукоятку **A** по часовой стрелке на один щелчок.

Во втором случае поверните рукоятку **A** в положение слив (Ψ).

В обоих случаях при вращении рукоятки не забывайте предварительно выключать машину.

Как избавиться от пятен: общие рекомендации

Паста шариковых ручек или фломастер: нанесите метиловый спирт на кусочек ваты и протрите пятно, затем стирайте при 90 °С.
Деготь и смазка: счистите толстый слой загрязнения, размягчьте остаток маргарином или сливочным маслом, оставьте на время; затем снимите скипидаром и сразу же простирайте вещь.

Воск: счистите воск, положите ткань между двумя листами рыхлой бумаги и прогладьте горячим утюгом; сразу же обработайте ватным тампоном, смоченным скипидаром или метиловым спиртом.

Жевательная резинка: удалите с помощью жидкости для снятия лака, затем протрите чистой тканью.

Плесень: хлопковые и льняные ткани замочите в растворе 1 части жидкого моющего средства на 5 частей воды и добавьте столовую ложку уксуса. Тотчас простирайте. Загрязнения иных белых тканях смочите в 10%-ном растворе перекиси водорода и простирайте.

Губная помада: хлопок или шерсть обработайте жидким моющим средством и протрите; шелк очищайте пятновыводителем.

Лак для ногтей: положите ткань между двумя листами рыхлой бумаги, смочите жидкостью для снятия лака.

Пятна от травы: используйте тампон, смоченный этиловым спиртом.

Панель управления

Управляя машиной — главное сделать правильный выбор. И это очень просто!

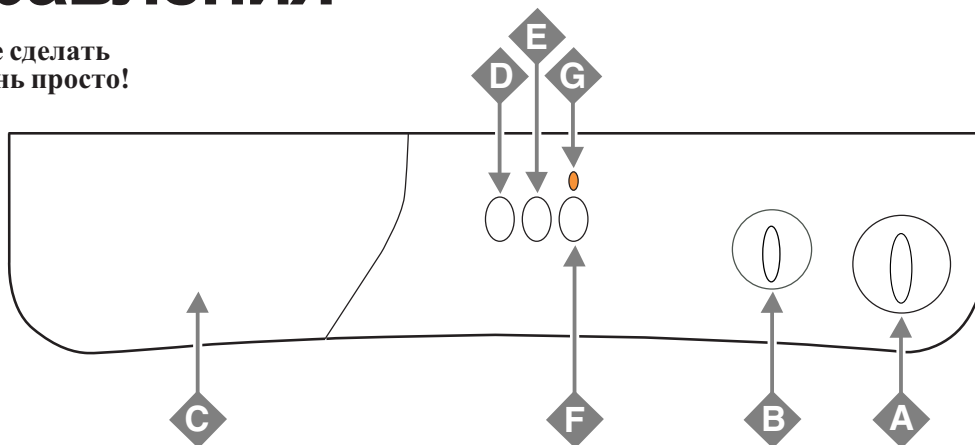

A
Рукоятка выбора программ
Используйте рукоятку для выбора одной из 15 программ стирки, подходящую для ткани, в соответствии с рекомендациями (см. таблицу программ на страницах 4).

Запомните: рукоятку выбора программ следует поворачивать по часовой стрелке и при выключенной стиральной машине.

B
Рукоятка выбора программ
Рукоятка предназначена для выбора температуры стирки согласно таблице программ. Кроме того, с помощью этой рукоятки вы можете установить температуру ниже рекомендованной или выполнить холодную стирку (*).

C
Распределитель моющих средств
Распределитель моющих средств имеет три отделения:
1 - моющее средство для предварительной стирки
2 - моющее средство для стирки
3 - добавки (смягчители, ароматизаторы и пр.)

D
Кнопка исключения отжима
Используйте кнопку для исключения отжима из программы стирки. Рекомендуем применять эту функцию для стирки изделий из легкосминаемых и трудно разглаживаемых тканей.

E
Кнопка экстрэ-экономии
Уменьшает потребление воды при полоскании. Рекомендуется использовать эту функцию при неполной загрузке машины, пропорционально уменьшая количество моющего средства.

F
Кнопка включения / выключения
Нажатие на кнопку включает машину. Повторным нажатием на эту же кнопку машина выключается.

G
Индикатор включения / выключения
Горит при включенном состоянии машины.





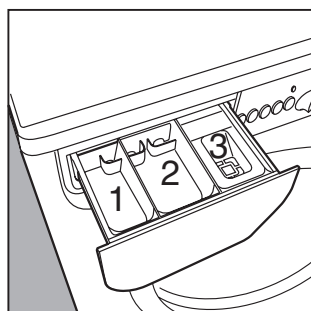







Распределитель моющих средств находится здесь.



Что стираем сегодня?

Программы на все случаи жизни







Ткани и степень загрязнения	Программа	Температура	МС/пред-стирка	МС/осн. стирка	Смягчитель	Длительность цикла (мин)	Описание цикла стирки
ХЛОПОКИ ЛЕН							
Сильно загрязненное белое белье (простыни, скатерти и т.д.)	1	MAX	◆	◆	◆	150	Предварительная стирка в теплой воде - стирка при 90°C - полоскание - смягчение - отжим
Сильно загрязненное белое белье	2	MAX		◆	◆	140	Стирка при 90°C - полоскание - смягчение - отжим
Слабо загрязненное белое и прочноокрашенное белье	2	60°C		◆	◆	140	Стирка при 60°C - полоскание - смягчение - отжим
Сильно загрязненное белое белье	2	40°C		◆	◆	140	Стирка при 40°C - полоскание - смягчение - отжим
Слабо загрязненное белое и прочноокрашенное белье	3	60°C		◆	◆	115	Стирка при 60°C - полоскание - смягчение - отжим
Сильно загрязненное белое белье	3	40°C		◆	◆	115	Стирка при 40°C - полоскание - смягчение - отжим
Цветное белье	4	40°C		◆	◆	95	Стирка при 40°C - полоскание - смягчение - отжим
Полоскание					◆		Полоскание - смягчение - отжим
Смягчение					◆		Полоскание - смягчение - отжим
Отжим							Отжим
СИНТЕТИКА							
Цветная прочноокрашенная	5	60°C		◆	◆	85	Стирка при 60°C - полоскание - смягчение - остановка с водой или деликатный отжим
Цветная прочноокрашенная	5	50°C		◆	◆	85	Стирка при 50°C - полоскание - смягчение - остановка с водой или деликатный отжим
Нормально загрязненная прочноокрашенная	5	40°C		◆	◆	85	Стирка при 40°C - полоскание - смягчение - остановка с водой или деликатный отжим
Нормально загрязненная прочноокрашенная	6	50°C		◆	◆	75	Стирка при 50°C - полоскание - смягчение - остановка с водой или деликатный отжим
Линяющая	7	40°C		◆	◆	65	Стирка при 40°C - полоскание - смягчение - остановка с водой или деликатный отжим
Полоскание					◆		Полоскание - смягчение - отжим
Смягчение					◆		Полоскание со смягчением - отжим
Отжим							Деликатный отжим
ДЕЛИКАТ. ТКАНИ							
Шерсть (выдерживающая машинную стирку)	8	40°C		◆	◆	55	Стирка при 40°C - полоскание - смягчение - остановка с водой или деликатный отжим
Полоскание					◆		Полоскание - смягчение - отжим
Смягчение					◆		Полоскание со смягчением - отжим
Отжим							Деликатный отжим
Слив							Слив без отжима

Данные, приведенные в таблице, являются всего лишь справочными и могут меняться в зависимости от конкретных условий стирки (объем стирки, температура воды в водопроводной системе, комнатная температура и др.)

Символика на этикетках

Символы на этикетках, прикрепляемых к одежде, это своего рода инструкции, выполнение которых позволит вам добиться замечательных результатов при стирке и дольше сохранит вашу одежду.

В странах Европы символика на этикетках одежды несет очень важную информацию. Вы должны научиться понимать эти символы, чтобы правильно ухаживать за одеждой.

Все символы разделяются на пять групп: стирка , отбеливание , глажение , химчистка , чистка  и сушка .



Температуру надо выбирать правильно!

Полезные советы

































Рубашки выверните наизнанку — это позволит добиться лучших результатов при стирке и рубашки прослужат дольше.

Обязательно выньте все из карманов.

Перед стиркой сверьтесь с этикетками на одежде.

При загрузке машины смешивайте крупные и мелкие предметы одежды.

Изучите предлагаемую таблицу, постарайтесь запомнить символьные обозначения. Это поможет вам лучше ухаживать за своей одеждой и использовать стиральную машину Indesit Стиральная машина с наибольшим эффектом.

 Стирка		 Отбеливание	 Глажение	 Химчистка	 Сушка
Нормальная	Деликатная				Высокая температура Умеренная температура
 Стирка при 95°C		 Отбеливать только в холодной воде	 Гладить при max 200°C	 Химчистка с любым растворителем	 Машинная сушка 
 Стирка при 60°C		 Не отбеливать	 Гладить при max 150°C	 Химчистка: только перхлорид, бензин, спирт, R111 и R113	 Нельзя сушить в машине
 Стирка при 40°C			 Гладить при max 110°C	 Химчистка: бензин, спирт и R113	 Сушить расправленным
 Стирка при 30°C			 Не гладить	 Не подвергать химчистке	 Сушить на веревке
Ручная стирка					 Сушить на плечиках
Не стирать					

Типичные ошибки и как их избежать

■ Не стирайте в машине.

- ветхие, непрочные и “нежные” вещи. Если все-таки требуется постирать эти вещи в машине, поместите их в льняной мешочек;

- глубоко окрашенные вещи вместе с белыми вещами.

■ Не превышайте рекомендованные нормы загрузки.

Если вы хотите добиться наилучших результатов стирки, не перегружайте машину. Нормы загрузки сухого белья приведены ниже:

Прочные ткани:

5 кг (максимум)

Синтетические ткани:

2,5 кг (максимум)

Деликатные ткани:

2 кг (максимум)

Шерсть:

1 кг (максимум)

■ Что и сколько весит?

1 простыня: 400-500 г

1 наволочка: 150-200 г

1 скатерть: 400-500 г

1 халат: 900-1200 г

1 полотенце: 150-200 г

■ Тенниски и бумажные свитера, окрашенные или с надписями, при стирке лучше выворачивать наизнанку. Гладить только с внутренней стороны.

Гладить только с внутренней стороны.

■ Комбинезоны.

Модные комбинезоны имеют множество шнурков, ремешков и замков, которые могут повредить барабан стиральной машины. Мелкие детали одежды во время стирки рекомендуется поместить в отдельный мешочек или положить во внутренний карман.

■ Отпуск: выключите электроприборы.

Если вы не собираетесь пользоваться стиральной машиной достаточно долгое время (например, во время отпуска), то выключите ее из электросети, перекройте кран подачи воды и оставьте дверцу слегка приоткрытой, чтобы внутри машины не скапливался неприятный запах.

Шерсть

Для достижения наилучших результатов рекомендуем не загружать более 1 кг белья и использовать специальные порошки для стирки шерстяных изделий.

Стирать можно практически все

■ Занавески и шторы.

Занавески и шторы обычно сильно мнутся. Чтобы этого избежать, сложите их аккуратно и положите в наволочку. Стирайте отдельно, убедившись, что вес не превышает половины рекомендуемой нормы загрузки.

■ Стеганные одеяла и ветронепроницаемые куртки.

В машине можно стирать пуховые одеяла и куртки, при этом не следует загружать более 2-3 кг изделий сразу. Полоскание выполните 1-2 раза, отжим производите на пониженной скорости.

■ Парусиновые туфли.

Парусиновые туфли предварительно очистите от грязи и стирайте с прочными тканями или джинсами, если позволяет цвет. Не стирайте с белыми вещами.

Для качества стирки это важно

Секреты распределителя моющих средств

Первый секрет самый простой — распределитель открывается наружу.

Рекомендуемая дозировка моющих средств и добавок обычно указывается изготовителем на упаковке продукции. При заполнении распределителя моющих средств следует учитывать объем предстоящей стирки, жесткость воды и степень загрязненности белья. В дальнейшем, приобретая некоторый опыт, Вы сможете сами определять, какое количество моющих средств и добавок требуется в том или ином случае. Это уже будет ваш собственный секрет.

Не переполняйте ополаскивателями отделение 3 выше решетки.

Действуя по программе, машина сама подает добавки моющих средств в воду.

Жидкое моющее средство заливается в отделение 2 за непосредственно перед пуском машины.

Помните, что жидкие моющие средства пригодны для стирки при температуре до 60°C и для программ, не предусматривающих предварительную стирку.

Существуют порошки и жидкие моющие средства в специальных контейнерах, которые закладываются прямо в барабан. Действуйте согласно инструкции на упаковке этих средств.

Не пользуйтесь средствами, предназначенными только для ручной стирки, поскольку обильное пенообразование может вывести из строя стиральную машину.

В скором времени ожидается появление моющих средств, предназначенных и для ручной, и для машинной стирки.

В заключение еще один секрет: при стирке в холодной воде уменьшайте количество моющего средства, так как в холодной воде оно растворяется лучше, чем в теплой.

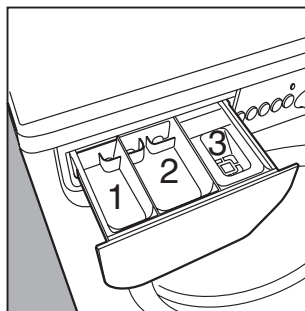

Отделение 1:
моющее средство для предварительной стирки (порошок)

Отделение 2:
моющее средство для стирки (порошок или жидкое)

Отделение 3:
Добавки (смягчители, ароматизаторы и пр.)

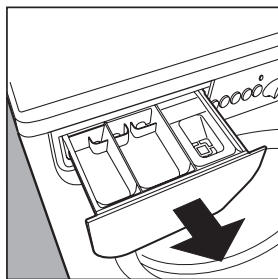

Для того, чтобы помыть распределитель моющих средств, потяните его на себя, как указано на рисунке. Затем оставьте его под струей воды на несколько минут.

Как снизить расходы

Экономная эксплуатация бытовых приборов не наносит ущерба окружающей среде.

МАКСИМАЛЬНАЯ ЗАГРУЗКА

Старайтесь максимально загружать машину, этим вы сэкономите электроэнергию, воду, моющие средства и время. Например, при полной загрузке расход электроэнергии будет на 50% меньше, чем при загрузке наполовину.

НУЖНА ЛИ ПРЕДВАРИТЕЛЬНАЯ СТИРКА?

Программы предварительной стирки нужны только для сильно загрязненного белья! Отказ от предварительной стирки сэкономит моющие средства, воду и затраты электроэнергии на 5-15%, не говоря уже о вашем личном времени.

ТАК ЛИ НЕОБХОДИМА ГОРЯЧАЯ ВОДА?

Перед стиркой замочите белье, обработайте пятна специальными средствами, и вам не потребуется слишком горячая вода. Стирка при 60 °C способна сэкономить до 50% электроэнергии.

ПЕРЕД ВЫБОРОМ ПРОГРАММЫ СУШКИ ...

После отжима белья на высоких оборотах сушка белья пойдет быстрее.

Неисправности и их устранение

Разберитесь с проблемой сами...

Возможно вам придется столкнуться с какой-либо неисправностью, но не торопитесь вызывать мастера. Во многих случаях вы сами можете решить возникшие проблемы

Машина не включается.

- Вставлена ли вилка в розетку? Вы могли выключить машину на время чистки.
- Не отключено ли электричество? Из-за перегрузки мог сработать автомат электросети. Не исключено, что в вашем районе произошла какая-то авария.
- Закрыта ли дверца машины? Стиральная машина не может быть включена, если дверца открыта. Это сделано из соображений безопасности.

- Нажата ли кнопка включения/выключения? Если кнопка нажата, но машина все же не включается, то, значит, был задан программный пуск (по таймеру).
- Правильно ли установлена ручка программного пуска? Проверьте (на тех машинах, где такая ручка есть).
- Открыт ли кран подачи воды? Машина, не заполненная водой, не может включиться. Это сделано из соображений безопасности.



ПРАВИЛЬНО НЕПРАВИЛЬНО

Закрывайте кран после каждой стирки. Ограничьте использование гидравлической системы машины, когда никого нет дома – этим вы уменьшите опасность протечки.

Оставляйте дверцу в приоткрытом положении, чтобы в машине не скапливался неприятный запах.

Внешние панели машины протирайте с большой осторожностью. Корпус машины и резиновые детали протирайте чистой тканью, смоченной в теплой воде с мылом.

При чистке оставьте стиральную машину подключенной к сети. Во время обслуживания машина всегда должна быть отключена от сети.

Используйте растворители и активные абразивы. Никогда не применяйте растворители или абразивы для чистки внешних и резиновых частей стиральной машины.

Не заботьтесь о распределителе моющих средств. Съёмный распределитель можно легко промыть под проточной водой.

Уезжая надолго, не забудьте о машине. Перед отъездом всегда проверяйте, что стиральная машина отключена и закрыт кран подачи воды.

Машина не заливает воду.

- Правильно ли подсоединен шланг?
- Не перекрыта ли подача воды в доме? Возможно, в вашем доме или поблизости ведется ремонт и водоснабжение временно отключено.
- Достаточно ли давление в водопроводе? Возможно, неисправен автоклав.
- Не засорен ли фильтр? Фильтр на заливном шланге может быть забит известковыми частицами или мусором, оставшимся после ремонта водопровода.
- Не пережат ли шланг подачи воды? Проследите, как проложен шланг, нет ли изгибов и переломов.

Машина заливает и сливает воду одновременно.

- Не слишком ли низко расположен сливной шланг? Конец шланга должен находиться на высоте 60-100 см.
- Не оказался ли конец шланга в воде?
- Имеется ли отводная трубка в сливной системе?
- Если попытки устранить неисправность не увенчались успехом, выключите машину, перекройте воду и обратитесь в сервисный центр за помощью.
- На верхних этажах зданий может сказаться так называемый “сифонный эффект”. Для его устранения устанавливают специальный антисифон.



Проблемы при сливе воды и отжиме.

- Предполагает ли выбранная программа автоматический слив? В некоторых программах слив выполняется вручную.
- Включен ли режим останова с водой в машине? Эта функция предполагает ручной слив воды из машины.
- Не засорен ли сливной насос? Для проверки закройте кран, выключите машину из сети, далее – см. инструкции на с. 11. При необходимости вызовите специалиста сервисного центра.

- Не пережат ли сливной шланг? Проследите, как проложен шланг, нет ли изгибов и переломов.
- Нет ли засоров в канализации? В каком состоянии удлинитель сливного шланга? Нестандартный удлинитель может задерживать воду.



Сильная вибрация при отжиме.

- Сняты ли транспортировочные ограничители? См. инструкции по установке машины на следующей странице.
- Хорошо ли выровнена машина? Регулярно проверяйте горизонтальность установки машины. Отрегулируйте положение ножек машины.

- Достаточен ли зазор между машиной, стеной и окружающими предметами? Если это не встраиваемая модель, то ей необходимо обеспечить некоторое пространство (несколько сантиметров) для перемещений во время отжима.



Протечки.

- Плотно ли затянуто металлическое кольцо на конце заливного шланга? Закройте кран, выключите машину из сети, подтяните кольцо руками без особых усилий.
- Нет ли засора в распределителе моющих средств? Извлеките распределитель и промойте его в проточной воде.
- Надежно ли закреплен сливной шланг? Закройте кран, выключите машину из сети, подтяните соединение.



Избыточное пенообразование.

- Подходит ли моющее средство для данной машины? Проверьте, есть ли на упаковке надпись: “Для машинной стирки” или “Для ручной и машинной стирки”.
- Правильно ли вы дозируете моющее средство? Передозировка моющего не только ухудшает качество стирки, но и может привести к поломке машины.

Если после проверки машина продолжает работать не должным образом, свяжитесь с сервисным центром, обслуживающим продукцию марки Ariston, и не забудьте сообщить следующую информацию:

- характер неисправности;
- модель стиральной машины (Mod. ...);
- заводской номер (S/N...).

Эти данные указаны в табличке на задней стенке вашей стиральной машины.

Не пользуйтесь услугами лиц, не уполномоченных Производителем. При ремонте требуйте использования оригинальных запасных частей.

Технические характеристики

модель	W 43 T
рамеры	ширина 59,5 см высота 85 см глубина 52,5 см
загрузка	от 1 до 5 кг
электрические параметры	напряжение 220/230, частота 50 Гц тах потребляемая мощность 2000 Вт
гидравлические параметры	тах давление 1 МПа (10 бар) min давление 0,05 МПа (0,5 бар) объем барабана 40 л
скорость отжима	до 400 об/мин
Соответствие программ управления нормам IEC 456	Программа стирки X/б ткани: Рукоятка А на программе 2; Рукоятка В на 60°C.
	Машина соответствует следующим директивам: -73/23 ЕЕС от 19.02.73 (низкого напряжения) и последующие модификации -89/336 ЕЕС от 03.05.89 (электромагнитной совместимости) и последующие модификации

Распаковка и установка

Позаботьтесь о правильной установке стиральной машины, и у вас не будет многих проблем.

Распакуйте машину. Убедитесь в отсутствии внешних повреждений. Если у вас возникли какие-то сомнения, не включайте машину — немедленно свяжитесь с квалифицированным уполномоченным специалистом. При транспортировке внутренняя часть стиральной машины заблокирована 3-мя винтами.

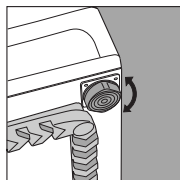

Регулируемые передние ножки.

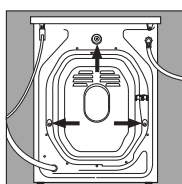

Транспортировочные винты должны быть удалены до того, как вы начнете пользоваться машиной. Обработавшиеся отверстия закройте пластиковыми заглушками (входят в комплект поставки машины).

Внимание! Закупорите пробкой (входящей в комплект) 3 отверстия, в которых была размещена вилка и которые расположены на задней части стиральной машины, снизу.

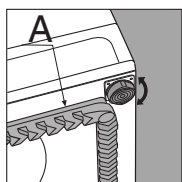

Деталь А не удаляется

Выравнивание

Правильное выравнивание очень важно для работы машины. После установки машины на место, отрегулируйте ее устойчивое положение путем вращения передних ножек. Проверьте по уровню горизонтальность верхней крышки корпуса. Отклонение от горизонтали не должно быть более 2°. Если машина установлена на ковровом покрытии, проверьте, не перекрыты ли вентиляционные отверстия в днище машины.

Сохраняйте блокирующие винты и втулки, которые могут опять понадобиться при транспортировке машины.

Подключение к водопроводной сети

Давление воды в водопроводе должно находиться в пределах, указанных в информационной табличке на задней панели стиральной машины. Наверните заливной шланг на вывод водопровода, имеющий наружную резьбу 3/4 дюйма, и проверьте надежность соединения. Соединение уплотняется резиновой прокладкой, совмещенной с фильтром.

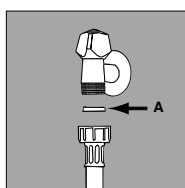

Резиновая прокладка.

Если машина подключается к новому водопроводу или к водопроводу, который долго не использовался, то перед подключением шланга откройте кран и слейте грязную воду. Это предохранит машину от повреждений. Присоедините загнутый конец шланга к водоприемнику стиральной машины.

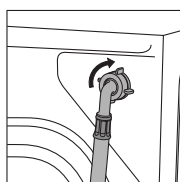

Водоприемник наверху, справа.

Подключение сливного шланга

На задней стенке машины имеются два крюка, правый и левый, которыми крепится сливной шланг.

Присоедините сливной шланг к трубопроводу канализационной системы или повесьте его конец на край раковины или ванны. Шланг не должен перегибаться. Верхняя точка сливного шланга должна располагаться на высоте 60-100 см. Если необходимо закрепить конец шланга на высоте ниже 60 см, то зафиксируйте сливной шланг на задней стенке корпуса машины с помощью зажима.

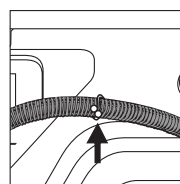

Крюк, используемый для крепления шланга на высоте ниже 60 см.

Если шланг вставляется в слив раковины или ванной, используйте пластиковую направляющую, которая будет держать конец шланга строго вниз и предотвратит разбрызгивание воды.

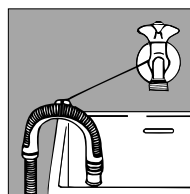

Пластиковая направляющая и крепление шланга в сливе ванной (раковины).

Конец шланга ни при каких условиях не должен находиться в воде. Допускается наращивание сливного шланга другим шлангом с таким же диаметром и длиной до 150 см.

Если сливной шланг встроен в ка-

нализацию, на верхних этажах может создаться "сифонный эффект" — машина одновременно сливает и заливает воду. Для предотвращения подобного эффекта на сливном шланге устанавливается антисифон (продается в хозяйственных магазинах).

Электрические соединения

Перед включением машины в сеть убедитесь, что:

- 1) Розетка и проводка соответствуют максимальной нагрузке, указанной в табличке на задней стенке машины, а также отвечают требованиям действующих стандартов.
- 2) Напряжение питания находится в пределах, указанных в табличке на задней стенке машины.
- 3) Розетка и вилка должны быть одного типа. В противном случае замените розетку или вилку, но ни в коем случае не пользуйтесь переходниками.
- 4) Все электрические домашние приборы имеют надежное заземление.

Внимание!

Фирма снимает с себя всякую ответственность, в случае несоблюдения этих правил.

Целлофановые пакеты, пенопласты, гвозди и другие компоненты упаковки не подходят для детских игр, поскольку являются потенциальным источником опасности.

Уход и обслуживание — это просто

При хорошем обращении Стиральная машина — ваш друг на долгие годы

Ваша стиральная машина — надежный спутник и помощник в доме. Важно только следить, чтобы машина всегда была в надлежащей форме.

Ваша машина предназначена для обеспечения безопасной работы в течение многих лет. От вас требуется совсем не многое, чтобы поддерживать исправное состояние машины. Во-первых, после каждой стирки обязательно закрывайте водопроводный кран, так как постоянный напор воды может привести к короблению некоторых деталей машины. Кроме того, этим вы снизите риск появления протечек.

Если вода в вашей местности слишком жесткая, пользуйтесь средствами, удаляющими известь. (Жесткая вода обычно оставляет белесые следы на краях и сливных отверстиях. Обратитесь в жилищно-эксплуатационную контору, если хотите получить более подробную информацию о качестве воды в вашей местности.)

Перед стиркой одежды удалите из карманов все мелкие, твердые и острые предметы.

Корпус машины мойте теплой водой с мылом.

Важно регулярно промывать распределитель моющих средств. Чтобы предотвратить присыхание остатков стирального порошка, поместите на несколько минут распределитель под струю воды.

Не превышайте рекомендованные дозы моющих средств.

В состав всех средств, предназначенных для стиральных машин, входит антинакипин. Если вода в вашей местности отличается особой жесткостью, то кроме использования смягчителя воды при каждой стирке, изредка производите очистку, пустив машину на выполнение программы стирки без белья и моющего средства с одним лишь удалителем накипи.

Не используйте слишком много моющих средств и добавок, так как это приводит к образованию избыточной пены, накипи и, в конце концов, может повредить машину.



Не забудьте проверить все карманы: маленькие предметы могут повредить вашему другу Стиральная машина.

При необходимости проверяйте насос и резиновый шланг

Стиральная машина оснащена насосом самоочищающегося типа, который не требует специальной чистки. Однако мелкие предметы (монеты, пуговицы и пр.) могут случайно попасть в насос. Для их извлечения насос оборудован “уловителем”, или фильтром, доступ к которому закрыт нижней передней панелью.



Рис. 1

С помощью отвертки откройте панель (рис. 1), поверните крышку против часовой стрелки (рис. 2) и извлеките фильтр. Осмотрите фильтр.

Резиновый шланг

Проверяйте шланг не реже одного раза в год. При любых признаках течи или повреждения немедленно замените шланг. Неисправный шланг, находящийся под давлением, может внезапно лопнуть во время работы машины.

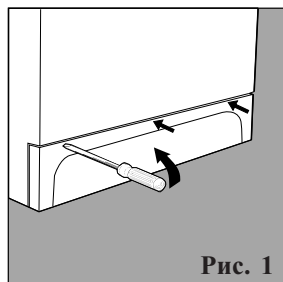

Рис. 2

Внимание: Перед тем как открыть панель и вынуть фильтр, а также перед выполнением любых операций по техническому обслуживанию, убедитесь, что машина закончила цикл стирки, и выключите машину из сети. Во время извлечения фильтра может вылиться немного воды — это нормальное явление. Установите фильтр на место и плотно закройте крышку. Проследите, чтобы крюки в нижней части вошли в соответствующие отверстия.

Не просто важно, а сверхважно Ваша собственная безопасность и безопасность ваших детей

Стиральная машина сконструирована и изготовлена в соответствии с самыми строгими международными нормами и стандартами, чтобы вы и ваша семья чувствовали себя защищенными.

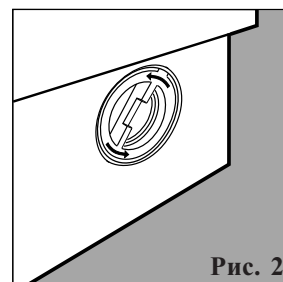
Внимательно прочитайте этот раздел. Он содержит информацию, касающуюся Вашей личной безопасности при установке, эксплуатации и техническом обслуживании стиральной машины.

1. **Машина предназначена для установки в помещении.** Ни при каких обстоятельствах не используйте машину на улице, хотя бы и под навесом (особенно опасно во время дождя и грозы).
2. **Машина предназначена для взрослых пользователей** и только для бытовой стирки при строгом соблюдении инструкций и правил, изложенных в настоящем документе.
3. **Машина обладает большим весом.** Передвигайте машину очень осторожно и только с помощью двух-трех человек.
4. **Перед загрузкой новой порции белья проверяйте, не осталось ли в машине что-либо от предыдущей стирки.**

5. **Не касайтесь работающей машины,** если ваши руки или ноги мокрые или сырые; не пользуйтесь машиной босиком.
6. **Не пользуйтесь удлинителями или тройниками** – это опасно, особенно в среде с повышенной влажностью. Убедитесь в отсутствии перегибов, изломов и иных повреждений на кабеле электропитания.

7. **Не пользуйтесь моющими средствами для ручной стирки,** так как повышенное пенообразование, характерное для этих средств, может привести к поломке машины.

8. **Не тяните провод,** чтобы вынуть вилку из розетки: это очень опасно.
9. **Будьте осторожны: вода, сливаемая из работающей машины, может быть очень горячей.** Дверца машины в процессе работы также разогревается. Следите, чтобы дети не подошли к работающей машине и не прикасались к дверце. **Не пытайтесь с силой открыть дверцу,** так как это приведет к поломке механизма замка.
10. **Если вы заметили что-то необычное в работе машины, перекройте кран подачи воды и выньте вилку из розетки.** Не пытайтесь самостоятельно вскрыть и отремонтировать машину.

Только квалифицированный специалист и только подлинные запасные детали Indesit!



Как заменить питающий кабель

Стиральная машина оснащена специальным питающим кабелем, который можно приобрести только в авторизованном Центре технического обслуживания.

Замена кабеля электропитания выполняется следующим образом:

1. Выключите машину из электросети.
2. Отверните два винта I, снимите крышку (рис. 3).
3. Отсоедините провода от подавателя радиопомех F (рис. 4). Обратите внимание на цвет и расположение проводов: **синий** = провод N, **коричневый** = про-

- вод L. Последним отсоедините провод заземления \perp .
- Примечание:* Символы L, N и \perp нанесены на корпусе блока подавления радиопомех.
4. На задней стенке слегка выдвиньте кабельный ввод и движением вверх вытащите питающий кабель (рис. 5).

Новый кабель электропитания устанавливается в обратном порядке.

Положите верхнюю крышку на машину (рис. 6) и подвиньте ее вперед так, чтобы замки вошли в отверстия. Закрепите крышку винтами.



Рис. 3



Рис. 4

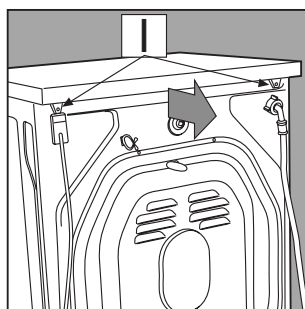

Рис. 5

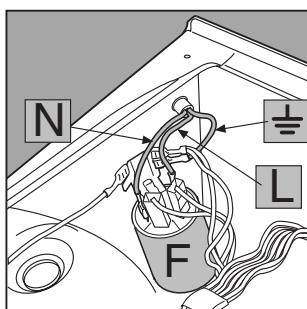
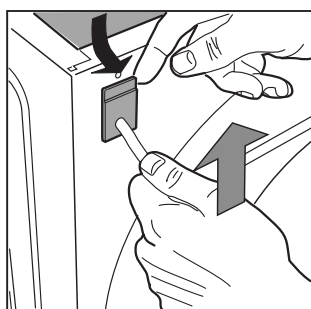
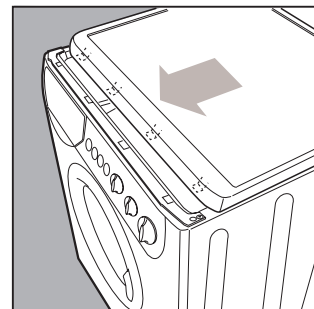

Рис. 6